

TOSHIBA



Mosogatógép
HASZNÁLATI UTASÍTÁS

Modell:

DW-10F2EE(W)-CZ



DW-10F2EE(S)-CZ

A MOSOGATÓGÉP használata előtt figyelmesen olvassa el ezeket az utasításokat, és gondosan őrizze meg.

BIZTONSÁGI UTASÍTÁSOK

Kérjük a leírt utasításokat figyelmesen el olvassa és tartsa be.



- Az alább leírtak a felhasználó súlyos sérülésének vagy halálának, valamint az anyagi károk elkerülése érdekében tett óvintézkedések.

JELÖLÉSEK	
 FIGYELMEZTETÉS	FIGYELMEZTETÉS jelzi a felhasználó súlyos sérülésének (*1) vagy halálának veszélyét
 VIGYÁZAT	VIGYÁZAT jelzi a súlyos sérülés (*2) vagy anyagi kár veszélyét(*3).



(*1)Komoly sérülés – olyan sérülés, amely kórházi ápolást, hosszan tartó kezelést igényel vagy vaktságot, hideg/meleg bőrgéset, áramütést, csonttörés vagy mérgezést okoz











(*2)Sérülés - sérülés, égési sérülés vagy áramütés, amely nem igényel kórházi ápolást vagy hosszan tartó kezelést









(*3) Anyagi károsodás–Ház, berendezés vagy házi állatok, kiskedvencek sérülése, károsodása.

SZIMBÓLUMOK	
 TILOS!	 TILOS! Tiltott tevékenységet jelent. Részletes utasítások a kör belsejében vagy a szimbólum körül számokkal vagy írásban vannak jelezve.
 FONTOS	 FONTOS! Kötelező tevékenységeket jelent. Részletes utasítások a kör belsejében vagy a szimbólum körül számokkal vagy írásban vannak jelezve.
 VIGYÁZAT	 VIGYÁZAT! Óvatosan végzett tevékenységeket jelent. Részletes utasítások a kör belsejében vagy a szimbólum körül számokkal vagy írásban vannak jelezve.











Warning











 Tartsa gyermekektől távol	<ul style="list-style-type: none">● Ne engedje, hogy az alábbi személyek kezeljék a mosogatógépet A mosogatógépet nem használhatják csökkent fizikai, érzékszervi vagy szellemi képességekkel rendelkező személyek (beleértve a gyermekeket is), vagy olyan személyek, akik nem rendelkeznek megfelelő tapasztalattal és tudással, kivéve, ha a biztonságukért felelős személy felügyelete alatt állnak a készülék használata során● Ügyeljen a gyermekekre, és ne engedje, hogy ne játszanak a mosogatógéppel● A csomagolás gyermekekre nézve veszélyes lehet.
 Ne módosítsa	<ul style="list-style-type: none">● Ne szerelje szét vagy módosítsa a mosogatógépet. Ez tüzet, áramütést vagy meghibásodást, valamint sérüléseket okozhat. Ha javításra van szükség, forduljon a mosogatógép forgalmazójához
 Áramütés veszélye	<ul style="list-style-type: none">● Használja a mosogatógép névtábláján feltüntetett áramforrást. Nem megfelelő áramforrás használata áramütést vagy az aljzat túlhevülése miatt tüzet okozhat

 <p>A hálózati csatlakozó kihúzása</p>	<ul style="list-style-type: none"> • Tisztítás vagy karbantartás előtt húzza ki a hálózati csatlakozót
 <p>Nedves kézzel ne érintse meg</p>	<ul style="list-style-type: none"> • Ne csatlakoztassa vagy húzza ki a hálózati csatlakozót nedves kézzel Ez áramütést, ájulást vagy sérülést okozhat.
 <p>Áramütést</p>	<ul style="list-style-type: none"> • Ne használjon sérült tápkábelt, hálózati dugvillát vagy kilazult hálózati aljzatot. Ez áramütést, ájulást vagy sérülést okozhat.
 <p>Engedély nélkül ne szerelje szét vagy javítsa</p>	<ul style="list-style-type: none"> • Ne károsítsa a tápkábelt. Ne károsítsa, vágja, hajlítsa, húzza, csavarja vagy kötözze meg a tápkábelt. Továbbá ne rángassa az elektromos vezeték fém részét, ne helyezzen súlyokat a vezetékre, és ne szorítsa meg a vezetéket. A tápkábel megsérülhet és áramütést vagy elektromos sokkot okozhat. A sérült tápkábelt a gyártó, a gyártó szervíz ügynöke vagy megfelelő szakképesítéssel rendelkező személy cserélheti ki.
 <p>Ne permetezzen rá vizet</p>	<ul style="list-style-type: none"> • Ne permetezzen vizet a mosogatógép házának részeire. Ez elektromos sokkot vagy rövidzárlatot okozhat.
 <p>Ne helyezzen gyúlékony anyagokat a mosogatógépbe</p>	<ul style="list-style-type: none"> • Ne helyezzen gyúlékony anyagokat a mosogatógépbe. Ne helyezzen bele gyúlékony anyagokat, például kerozint, benzint, illóolajat, hígítót, etilalkoholt stb., valamint gyúlékony anyagokat tartalmazó edényeket a mosogatógépbe. Robbanást vagy tüzet okozhat.
 <p>Törölje le a port</p>	<ul style="list-style-type: none"> • Törölje le a felhalmozódott port és szennyeződést a tápkábel dugvillájáról. A felhalmozódott por vagy szennyeződés tüzet okozhat.
 <p>Tilos</p>	<p>Ne érintse meg a gép belsejét, fűvókáit működés közben vagy 30 perccel azután. Félnek az égéstől</p>
 <p>Utasítás</p>	<ul style="list-style-type: none"> • Vegye ki az edényeket, tisztítsa meg a szűrőket, kezelje több mint 30 perccel a működés után. Égési sérülést okozhat.
 <p>Tilos</p>	<ul style="list-style-type: none"> • Ne használjon hosszabítót. A felmelegedés miatt tüzet okozhat.
 <p>Utasítás</p>	<ul style="list-style-type: none"> • Ha rendellenességet észlel, például a szórókar nem mozdul, füst vagy furcsa szag terjed, azonnal húzza ki a hálózati csatlakozót, és fejezze be a mosogatógép használatát. Kérjük, forduljon szerelőhöz ellenőrzés/javítás szükségese esetén, áramütés, tűz, áramszivárgás vagy rövidzárlat lehetőségének veszélye miatt.

 Helyezze be a dugvillát	<ul style="list-style-type: none"> Helyezze be a dugvillát biztonságosan az aljzatba és vezesse a kábelt lefelé. <p>Ha a kábel felfelé van vezetve vagy a dugvilla nincs teljesen behelyezve, az áramszivárgás vagy túlmelegedés miatt tűz keletkezhet.</p>
 Tilos	<ul style="list-style-type: none"> Ne használjon gyúlékony tárgyakat mint például ruhákat vagy törülközőket a mosogatógép belsejében. <p>Tűzveszélyes lehet.</p>
 Utasítás	<ul style="list-style-type: none"> Hőforrásoktól, mint például a gáztűzhelytől legalább 15 cm-re helyezze el. <p>Tűz és deformálódás veszélye fennáll.</p>
 Tilos	<ul style="list-style-type: none"> Ne helyezzen semmit a kezelőpanelre. Ne helyezzen nehéz vagy forró tárgyakat, mint például vizes üveget vagy forró vizes edényt, forró készülékeket, poharakat, elektromos berendezéseket, evőeszközöket stb. <p>Az ajtó nyitása és zárása miatti botlás sérülést okozhat. Ezenkívül a kiömlött víz ronthatja a szigetelést, és elektromos szivárgást és tüzet okozhat.</p>
 Tartsa távol gyúlékony anyagoktól	<ul style="list-style-type: none"> Ne helyezze a mosogatógépet tűzforrás mellé. Ne helyezzen égő gyertyát vagy cigarettát. Tüzet okozhat.
 Gondosan telepítse	<ul style="list-style-type: none"> Bizonyosodjon meg, róla hogy mosogatógépet sima felületre helyezze. A rossz vízelvezetéssel rendelkező felületen használt mosogatógépbe a víz visszafolyhat és áramütést vagy tüzet okozhat.
 Helyes földelés	<ul style="list-style-type: none"> A mosogatógépet földelni kell. <p>Az elektromos ellenállás minimális a földelés után és ez csökkenti az áramütés veszélyét és a mosogatógép meghibásodását. A mosogatógép kábele rendelkezik földelő vezetékkel és csatlakozóval. A földelő vezeték hibás csatlakoztatása áramütést okozhat. Ha E3 hibakód jelenik meg, kérjük, húzza ki a tápkábelt a konnektorból, forduljon szakképzett villanszerelőhöz vagy szervizeshez.</p>
 Engedély nélkül ne javítsa vagy szerelje szét	<ul style="list-style-type: none"> Ne cserélje a dugvillát engedély nélkül. Ha a dugvilla nem illeszkedik az aljzathoz, szakképzett villanszerelő telepíti a megfelelő hálózati aljzatot.

⚠ Caution

 Ne húzza erősen	<p>⚠ dugvilla aljzatból történő kihúzásakor a tápkábelt ne húzza meg erősen. Fogja meg a dugvillát és úgy húzza ki a tápkábelt.</p> <p>Ellenkező esetben elektromos sokk vagy meghibásodás általi sérülés következhet be.</p>
 Ne használja	<p>⚠ Ne használjon szappant, mosóport vagy egyéb kézfertőtlenítőt. Csak a megfelelő mosogató szer használható az automata mosogatógépben. Ellenkező esetben a gép meghibásodása következhet be.</p>
 Ne mosogassa	<p>⚠ Ne mosogasson műanyag edényeket. Csak a mosogatóra alkalmas jelzéssel ellátott műanyag edények mosogathatóak a mosogatógépben. A jelzés nélküli műanyag edények esetén ellenőrizze az edény gyártójának termékleírását.</p>
 Berendezés környezete	<p>⚠ Kizárólag beltéri használatra.</p> <p>Ez a háztartási készülék beltéri használatra való, pl.:</p> <ul style="list-style-type: none"> - Üzletek, irodai és egyéb munkakörnyezetek személyzeti konyhájába; - Farmházakba; - szállodába, autós szállókba és más lakókörnyezetbe az ügyfelek számára; - Vendéglői környezetekbe
 Ne mászon fel rá	<p>⚠ Ne üljön vagy álljon rá a mosogatógép edényrekeszére vagy ajtajára. Deformáció vagy károsodás miatt a sérülésveszélye fennáll.</p>
 Húzza ki a hálózati dugvillát	<p>⚠ Ha a mosogatógépet hosszabb ideig nem használja, húzza ki a hálózati dugvillát a konnektorból, és csukja be a mosogatógép ajtaját. A szigetelőanyag károsodása áramütést vagy rövidzárlatot okozhat</p>
 Ügyeljen az ajtóra	<p>⚠ Az ajtót tartsa becsukva a botlás veszélye miatt.</p> <p>⚠ Az ajtó kinyitása mosás közben nagyon veszélyes ,mivel a forró víz forrázást okozhat.</p>
 Ügyeljen a biztonságra	<p>⚠ Amikor behelyezi a tárgyakat(tányérokat,edényeket, stb.) a mosogatógépbe:</p> <ol style="list-style-type: none"> 1. Az éles eszközöket óvatosan helyezze el az ajtótomítás megsértésének az elkerülése érdekében. 2. FIGYELMEZTETÉS:A vágó eszközöket és egyéb éles eszközöket helyezze a kosárba vízszintesen, vagy úgy, hogy az éles végük lefelé mutasson.
 Ügyeljen a tisztításra	<p>⚠ Nedvesítse meg lágy tisztítószerrel a puha törőrongyot, majd törölje meg a gépet ,s ezután száraz rongyal törölje szárazra.</p>
 Figyelem	<p>⚠ Mosogató után ellenőrizze, hogy elfogyott-e a mosogatószer.</p> <p>⚠ Először is, a mosogatógép használata előtt győződjön meg arról, hogy nincs-e hiba vagy rendellenességre utaló figyelmeztetés a kezelő panelen.</p> <p>⚠ A mosogatógép beszerelésekor használjon új víztömlőt. Ne használja a jelenlegi víztömlőt.</p> <p>A bemeneti víz maximális nyomása 1 MPa</p> <p>A minimális bemeneti víznyomás 0,04 MPa</p>

 Töltési kapacitás	<ul style="list-style-type: none"> ● Edény ajánlott mennyisége (60436): 108 db (Tányér x5 + Levestál x5 + Melamin desszerttál x5 + desszerttál x5 + Csésze x5 + Csészealj x5 + Bögre x5 + Üveg x10 + Villa x10 + Leveskanál x10 + Kés x10 + Teáskanál x10+ Desszertkanál x 10 + Ovális tál x1 + Ovális tál x1 + Melamin tál x1 + Kis edény x1 + Desszerttál x1 + Üvegtál x1 + Tálaló kanál x 2 + Tálaló villa x1 + Merőkanál x1)
 Tilos	<ul style="list-style-type: none"> ● Ne nyomja meg erősen az ajtót és a készülék házát, és ne nyomja lefelé az ajtó. A leesés sérülést okozhat.
 Ügyeljen, hogy ne csípje be az ujjait	<ul style="list-style-type: none"> ● Az ajtó kinyitásakor/bezsukásakor ügyeljen rá, hogy ne csípje be az ujjait. <p>Az ujjak becsípése sérülést okozhat</p>
 Tilos	<ul style="list-style-type: none"> ● Ne menjen közel a mosogatógép gőz nyílásához. <p>A gőz vagy forró levegő égést okozhat.</p>
 Égés veszélye	<ul style="list-style-type: none"> ● A mosogatógép használata közben vagy után ügyeljen a forró víz kifolyására <p>Forró víz kifolyása miatt, égési sérülés veszélye áll fenn.</p>
 Tilos	<ul style="list-style-type: none"> ● Tilos megütni rácsapni a mosogatógépre. <p>Elektromos sokk, áramszivárgás vagy rövidzár tüzet okozhat.</p>
 Utasítás	<ul style="list-style-type: none"> ● Állítsa be a szűrőket megfelelően. <p>A maradványok lerakódnak és meghibásodáshoz vezetnek.</p>
 Tilos	<ul style="list-style-type: none"> ● Ne helyezzen be kicsi könnyű tárgyakat, mint például műanyag tárolókat. Ha azok a szűrőfej víznyomása miatt leesnek a mosogatógép eltömítése miatt üzemzavart okozhatnak.
 Tilos	<ul style="list-style-type: none"> ● Ne használja a szárítógépen kívül más célra. <p>Üzemzavart okozhat.</p>
 Utasítás	<ul style="list-style-type: none"> ● Helyezze a készülék házát stabil vízszintes felületre. <p>Másképp a gép nem fog normálisan működni. Víz szivárgás keletkezhet.</p>
 Utasítás	<ul style="list-style-type: none"> ● Csatlakoztassa megfelelően a kifolyócsövet. <p>Víz szivárgás keletkezhet.</p>

Ártalmatlanítás

- A mosogatógép csomagolását megfelelő módon ártalmatlanítsa.
- Minden csomagolás újrahasznosítható..
- A műanyag részek a standard nemzetközi rövidítésekkel vannak jelölve.



PE	Polietilén, például tabletták csomagolóanyaga
PS	Polisztirol, például csomagolóanyag
POM	Polimetil, például műanyag kapocs
ABS	Polimer, például vezérlőpanel
PP	Polipropilén, például belső fal

⚠ FIGYELMEZTETÉS

- A csomagolóanyag veszélyes lehet a gyermekekre!
- A készülék, illetve a csomagolóanyagok ártalmatlanítása kapcsán keressen fel egy újrahasznosító központot.
- Ha a gép nem üzemel, húzza ki a tápkábelt és csukja be az ajtaját.



- A karton csomagolóanyag újrahasznosított papírból készült és az újrahasznosításra szolgáló hulladékpapír- gyűjtőben kell elhelyezni.
- A termék megfelelő módon történő ártalmatlanításával hozzájárulhat a környezet és az emberi egészség vonatkozásában esetlegesen bekövetkező olyan negatív következmények elkerüléséhez, amelyek a termék nem megfelelő módon történő ártalmatlanítása miatt következhetnek be.

⚠ FIGYELMEZTETÉS

- A termék újrahasznosítására vonatkozó további információkért forduljon a városi hivatalhoz vagy a háztartási hulladékkezelő szolgálatához.
- Treatment: Pleas donot treat the product as unclassified municipal refuses. Different refuses have to be subject to special treatment separately.

A figyelmeztető jelek használatának célja, hogy biztosítsuk az Ön és mások biztonságát.

Kérjük, szigorúan kövesse.

Miután elolvasta, őrizze meg az útmutatót, hogy a későbbiekben használni tudja.

TARTALOM

Kérjük, figyelmesen olvassa el a használati útmutatót a mosogatógép használata előtt, ugyanis segítségére lesz a készülék használata és karbantartása során.

01	Mosogatógép jellemzői	
	Mosogatógép részei	10
	Vezérlőpanel	11
02	ProgramBeállítás	
	Mosogatásiprogram	13
	Üzembe helyezés	15
	Program módosítása üzem alatt	15
	További edények behelyezése	16
	A program befejezése	16
03	Mosogatógép használata	
	Vízlágyító	17
	Só adagolásának beállítása	18
	Az öblítőszer és a mosószer funkciója	19
	Öblítőszer betöltése az adagolóba	20
	Mosogatószer betöltése az adagolóba	21
	Helyezze be a mosogatógép kosarát	22
	Basketusedtips	27
04	Kezelés és karbantartás	
	Szűrő tisztítása	29
	Permetező kar	30
	Kezelés és karbantartás	31

05	Telepítés	
	Termék méretei	32
	Tápfeszültség csatlakozás	33
	Víz csatlakoztatás	33
	Lefolyócsövek csatlakoztatása	34
06	HIBAELHÁRÍTÁS	
	Mielőtt kapcsolatba lép az ügyfélszolgálattal	35
	Hibakód	37
	Műszaki adatok	38

A mosogatógép jellemzői

Fontos:

A mosogatógép első alkalommal történő használata előtt, a hatékonyabb működés érdekében olvassa el az alábbi utasításokat.

Mosogatógép részei

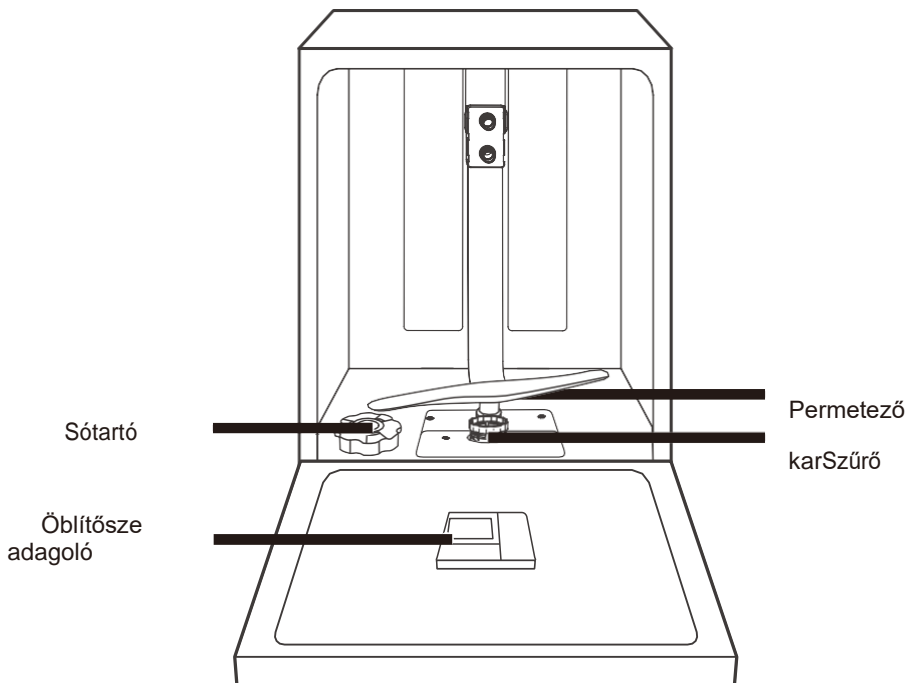

Felsőkosár

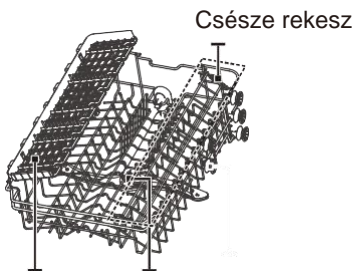

Alsókosár





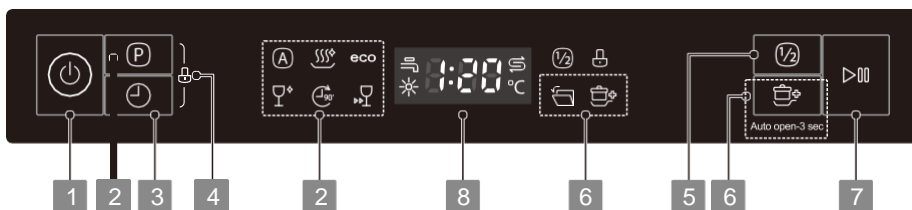

Evőeszköz-rekesz

Vezérlő panel









1 Főkapcsoló	Be/Kikapcsolás
2 Program	<p>A kapcsolódó program jelzőfénye világítattól függően, hogy melyik mosogatási program került kiválasztásra.</p> <p>A AUTO Enyhén, és erősen szennyezett, naponta használt edények, szennyezés mennyiségének automatikus érzékelése</p> <p>HYGIENE Poharak és edények baktériumtartalmának eltávolítására A víz hőmérsékletét 70°-ra melegíti.</p> <p>eco</p> <p>ECO Standard program.Napi használatos edények (lábasok,tányérok, poharakés serpenyők).</p> <p>POHARAK Könnyen szennyezett edényekhezés poharakhoz</p> <p>90PERC Gyorsmosogatást igénylő közepesen szennyezett edényekhez</p> <p>GYORS Enyhén koszos edényekhez, a szükséges mosogatási idő viszonylag rövid.</p>
3 Késleltetés indítása	<p>Nyomja meg ezt a gombot a mosás késleltetett óráinak beállításához.Maximum 24 órával késleltetheti a mosogatás kezdését. A gomb egyszeri megnyomása egy órával késlelteti a mosogatás kezdését. A késleltetési idő beállítása után nyomja meg a Start/Szünet gombot az indításhoz.</p>
4 Gyerekzár	<p>Lehetővé teszi a kezelőpanel gombjainak lezárását, így a gyerekek nem tudják véletlenül elindítani a mosogatógépet a panelen lévő gombok megnyomásával. Csak a bekapcsoló</p>

	<p>gomb marad aktív.</p> <p>A vezérlőpult gombjainak lezárásához vagy feloldásához nyomja meg és tartsa lenyomva a Program gombot + a késleltetett indítás gombot egyszerre 3 másodpercig</p>
5 Fél adag mosogatás	<p>Ha a terítékhez tartozó edények körülbelül felét vagy kevesebbet kell elmosogatnia, válassza ezt a funkciót, hogy energiát és vizet takarítson meg. (Csak Intensive, ECO, Glass és 90 perccel használható.)</p>
6 Nagynyomású mosás + Automatikus nyitás	<p> Nagyon koszos, nehezen tisztítható edények mosogatásához. Csak Hygiene, ECO, Glass, 90 min módban.</p> <p> Mosás után az ajtó automatikusan kinyílik a jobb szárítási hatások elérése érdekében. A mosogatógép bekapcsolásakor automatikusan kinyitja az ajtót. Tartsa lenyomva a Power Wash gombot 3 másodpercig a funkció kikapcsolásához.</p>
8 Start/Pause	<p>A mosogatógép programjának elindítása vagy szüneteltetése.</p>
9 Kijelző	<p>A program kiválasztásakor a legmagasabb hőmérsékletet és a program hosszát mutatja. A program elindításakor mutatja az aktuális vízhőmérsékletet és a programból hátralévő időt.</p> <hr/> <p> Nem elegendő vízmennyiség jelzése</p> <p> Ha ez a jelzőfény világít, a mosogatógépben kevés a mosogatószer-öblítő, és utántöltést igényel.</p> <p> Ha a jelzőfény világít, a mosogatógépben kevés a vízlágyító só, és utántöltést igényel.</p>

Program beállítás

Mosogató program (EN60436)

Az alábbi táblázat mutatja a legjobb tisztítási eljárásokat és a szükséges mosogatószer mennyiségét az edények szennyezettségének megfelelően.

Program	Víz Hőmérséklete	Mosogatószer (g)	Idő (min)	Teljesítmény (Kwh)	Víz (L)
 AUTO	65°C	5/20	85-150	0.889-1.356	10.4~16.6
 HYGIENE	70°C	5/20	200	1.501	15.2
 ECO (*EN60436)	45°C	25	215	0.674	9.0
 GLASS	50°C	5/20	120	0.734	12.4
 90MIN	55°C	25	90	0.723	9.5
 RAPID	40°C	15	30	0.695	10.2

Figyelmeztetés

A fenti programadatok csak tájékoztató jellegűek. Tesztelés a következőkalapján:

- Edény ajánlott mennyisége (60436): 108 db (Tányér x5 + Levestál x5 + Melamin desszerttál x5 + desszerttál x5 + Csésze x5 + Csészéalj x5 + Bögre x5 + Üveg x10 + Villa x10 + Leveskanál x10 + Kés x10 + Teáskanál x10 + Desszertkanál x 10 + Ovális tál x1 + Ovális tál x1 + Melamin tál x1 + Kis edény x1 + Desszerttál x1 + Üvegtál x1 + Tálaló kanál x 2 + Tálaló villa x1 + Merőkanál x1)
- Az energiafogyasztás kikapcsolt és készenléti állapotban ugyanúgy 0,49 W.

Üzembe helyezés

1. Először csatlakoztassa a hálózathoz. A tápellátás 220-240 V AC 50 Hz típusú legyen, 10 A 220-240 V AC aljzattal.
2. Győződjön meg arról, hogy a vízellátás teljes nyomásra van állítva.
3. Csukja be az ajtót, nyomja meg a "BE/KI" gombot, és kapcsolja be a mosogatógépet.
4. Nyomja meg a kívánt program gombját, a megfelelő jelzőfény kivilágít.
5. Ezután nyomja meg a „Start/Szünet” gombot az indításhoz.



Program módosítása üzem alatt

Egy folyamatban lévő mosogatási program akkor módosítható, ha még csak rövid ideje fut. Ellenkező esetben lehetséges, hogy a mosogatószer már feloldódott és a készülék már kiszivattyúzta a mosogatóvizet. Ebben az esetben a mosogatószer-adagolót újra fel kell tölteni (lásd A mosogatószer betöltése részt):

1. Nyomja meg a Start/Szünet gombot a mosás leállításához.
2. Tartsa lenyomva a Program gombot több mint 3 másodpercig, a mosogatógép készenléti üzemmódba lép.
3. Nyomja meg a Program gombot a kívánt program kiválasztásához.
4. Nyomja meg az Start/Szünet gombot, a mosogatógép 10 másodperc múlva indul.



További edények behelyezése

A mosogatógép programjának elindítása előtt bármikor behelyezhet további edényeket. Ha mosogatás közben szeretne további edényeket behelyezni a gépbe, kövesse az alábbi utasításokat::

1. Nyomja meg a "Start/Szünet" gombot program megszakításához;
2. Várjon 5 másodpercet, amíg az ajtó kinyílik
3. Helyezze be az edényeket
4. Csukja be az ajtót
5. A mosogatógép 10 másodperc elteltével folytatja a mosogatást.



A program befejezése

A program befejezése után a készülék az „End” üzenetet mutatja, miután a

- hangjelzés 8 másodpercig sípol.

Nyomja meg a BE/KI gombot a mosogatógép kikapcsolásához

- Óvatosan nyissa ki az ajtót

A forró edények nagyobb valószínűséggel sérülnek meg. Az edényeket körülbelül 15 percig hagyja kihűlni, majd vegye ki a mosogatógépből.

- Pakolja ki a mosogatógépet

A mosogatógép belseje vizes marad, ami normális.



Figyelmeztetés

Rendkívül veszélyes mosás közben kinyitni az ajtót, mert a forró víz súlyos égési sérüléseket okozhat.

Mosogatógép használata

Vízlágyító

A vízlágyító mennyiségét manuálisan kell beállítani a keletkező vízkő mennyisége alapján.

A vízlágyítófeladata, hogy eltávolítsa a vízből az ásványi anyagokat és sókat, amelyek károsítják vagy rongálják a készüléket.

A víz annál keményebb minél több az ásványi anyag benne.

Az lágyító mennyiségét az ön környezetében található víz keménységének megfelelően kell beállítani. A víz keménységével kapcsolatos kérdésével forduljon a helyi vízügyi hatósághoz.

A só adagolásának beállítása

A mosogatógépet úgy tervezték, hogy lehetővé tegye a felhasznált só mennyiségének beállítását a víz keménysége alapján. Ezzel megvalósítható a sófogyasztás szintjének optimalizálása és testreszabása.

Kérjük, kövesse az alábbi lépéseket a sófogyasztás beállításához.

1. Csukja be az ajtót, és kapcsolja be a készüléket.
2. Tartsa lenyomva a Program gombot 5 másodpercnél hosszabb ideig. A só jelzőfényének világítása a vízlágyító beállításainak megadását jelenti. A készülék bekapcsolása után 60 másodpercen belül állítsa be a modellt.
3. Nyomja meg a Program gombot a megfelelő beállítás kiválasztásához a helyi környezetnek megfelelően, a beállítások a következő sorrendben változnak: H3->H4->H5->H6->H1->H2.
4. Ha öt másodpercen belül semmilyen műveletet nem hajt végre, a készülék kilép a beállított üzemmódból és a készülék készenléti állapotba kerül.

VÍZKEMÉNYSÉG				Vízlágyítás szítje	Sófogyasztás (gram/ciklus)
Német dH	Francia fH	Brit Clarke	Mmol/l		
0 - 5	0 - 9	0 - 6	0 - 0.94	H1	0
6 - 11	10 - 20	7 - 14	1.0 - 2.0	H2	9
12 - 17	21 - 30	15 - 21	2.1 - 3.0	H3	12
18 - 22	31 - 40	22 - 28	3.1 - 4.0	H4	20
23 - 34	41 - 60	29 - 42	4.1 - 6.0	H5	30
35 - 55	61 - 98	43 - 69	6.1 - 9.8	H6	60

1°dH=1.25 °Clarke=1.78 °fH=0.178mmol/l

* Gyári beállítás: H3

A vízellátás keménységére vonatkozó információkért forduljon a helyi vízügyi igazgatósághoz

Só hozzáadása a lágyítóhoz

Figyelmeztetés

- **Csak a mosogatógéppel kompatibilis sót használjon**
Egyéb, a mosogatógéppel nem kompatibilis sók, különösen az asztali só, károsítja a vízlágyítót. A helytelen só használatából eredő károk esetén a gyártó nem vállal garanciát és nem vállal felelősséget az okozott károkért.
- **A só betöltését kizárólag a program elindítása előtt hajtsa végre.**
Ez megakadályozza, hogy a kiszóródott és a gép alján összegyűlt sószemcsék korróziót okozzanak.

Kérjük kövesse az alábbi lépéseket a só mosogatógéphez való hozzáadását illetően:

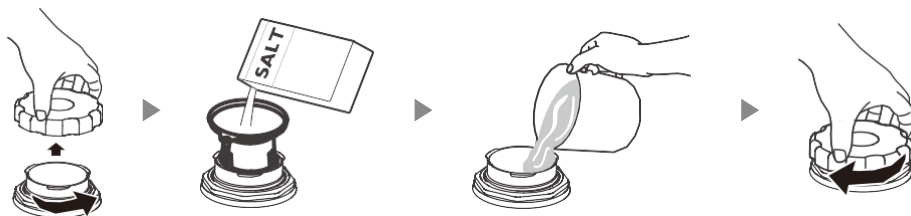

1. Távolítsa el az alsó rekeszt, és csavarja le a tartály kupakját.
2. Helyezze a tölcser végét (mellékelve) a lyukba, és öntsön hozzá körülbelül 1,5 kg mosogatógépsót.
3. Töltse fel a sótartályt a maximális jelzésig vízzel. A kis mennyiségű víz távozása a sótartályból normális.
4. A tartály feltöltése után csavarja vissza szorosan a kupakot.
5. A só figyelmeztető lámpa kialszik, miután a sótartályt feltöltötte.
6. Közvetlenül a só betöltése után indítsa el a mosogatóprogramot (Javasoljuk egy rövid program használatát). Ellenkező esetben a sós víz károsíthatja a szűrőrendszert, a szivattyút vagy a gép más fontos alkatrészeit. Ez a garanciavesztéssel jár

Figyelmeztetés

- A sótartályt csak akkor szabad feltölteni, ha a kezelőpanelen a só figyelmeztető lámpája () világít. A só oldódásának mértékétől függően, a só figyelmeztető lámpa a sótartály feltöltése után is világíthat

Ha nincs só figyelmeztető lámpa a kezelőpanelen (egyes modelleknél), a mosogatógép által lefutott ciklusok alapján megbecsülheti, hogy mikor kell sót tölteni az öblítőbe.

Ha kiömlött a só, futtassa az áztató vagy gyors programot az eltávolításához.

Az öblítő és a mosószer funkciója

Az öblítőszer adagolása az utolsó öblítés közben történik annak megelőzése érdekében, hogy ne maradjanak vízcseppek az edényeken, amelyek foltokat és csíkokat hagynak rajtuk. Az öblítőszer javítja a száríthatásfokát is, mert a víz könnyebben le tud folyni az edényekről. E mosogatógépet folyékony öblítő használatára tervezték.

FIGYELMEZTETÉS

Kizárólag a mosogatógéppel kompatibilis öblítőt használjon. Az öblítőszer-adagolót semmilyen más anyaggal (pl. mosogatógép tisztítószerrel, folyékony mosogatószerrel) ne töltsse fel, mert az a készülék károsodását okozza

Az öblítőszer-adagoló feltöltése

Ha az öblítőszer figyelmeztető lámpája () nem világít a kezelőpanelen, az öblítőszer mennyiségét a fedél mellett található optikai szintjelző színéből állapíthatja meg. Ha az öblítőszer-tartály megtelt, a szintjelző elsötétül. A sötét pötty mérete az öblítőszer fogyása során csökken. Soha ne hagyja, hogy az öblítőszer szintje 1/4-nél kisebb legyen.



Az öblítőszer mennyiségének csökkenésével, az öblítőszer szintjelző fekete pontjának mérete megváltozik, ahogy az alábbi ábrán látható.

Full 3/4full 1/2full 1/4full Empty

A mosogatószerek funkciója

A mosogatószerek kémiai összetevői szükségesek a szennyeződések eltávolításához és a mosogatógépből való elvezetéséhez. A legtöbb kereskedelmi forgalomban kapható mosogatószer megfelel erre a célra.

FIGYELMEZTETÉS

- A mosogatószerek helyes használata

Csak kifejezetten mosogatógépekhez készült mosogatószert használjon. Tartsa a mosogatószert frissen és szárazon. Ne tegyen por alapú detergenst az adagolóba, amíg nem áll készen az edények elmosogatására.



A mosogatószerek maró hatásúak, ezért tartsa távol a gyermekektől.

Öblítőszer betöltése az adagolóba

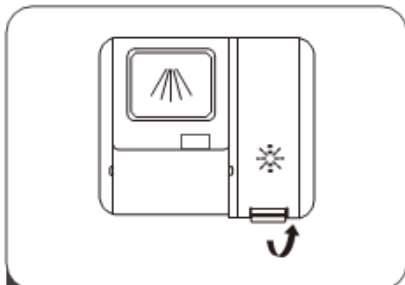

- 1 Nyomja meg a kioldó reteszt a mosószer-adagolón a fedél kinyitásához.

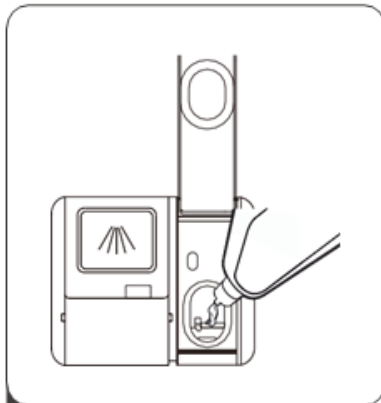

- 2 Óvatosan öntse az öblítőt az adagolójába, ügyelve arra, hogy ne fojjon ki.



- 3 Zárja le a fedelet.

Az öblítőszer-tartály beállítása

A korlátozott öblítőszerrel történő leghatékonyabb szárítási teljesítmény elérése érdekében a mosogatógépet úgy tervezték, hogy a a fogyasztást felhasználó egyedi módon állítsa be. Kövesse az alábbi lépéseket.

1. Csukja be az ajtót, és kapcsolja be a készüléket.
2. Az 1. lépést követő 60 másodpercen belül tartsa lenyomva a Start/Szünet gombot 5 másodpercnél tovább, majd nyomja meg a Késleltetés gombot a beállított modell megadásához. Az öblítőszer jelzése 1 Hz-es frekvenciával villog.
3. Nyomja meg a Start/Szünet gombot a megfelelő beállítás kiválasztásához az igényének megfelelően, a beállítások a következő sorrendben változnak: d1->d2->d3->d4->d5->d1.
4. Minél nagyobb ez a szám, annál több öblítőszerrel használ a mosogatógép.
5. Ha 5 másodpercig nem végez tevékenységet, vagy megnyomja a Bekapcsoló gombot a program kilép és a beállítás sikeres.

Mosogatószerbetöltése az adagolóba

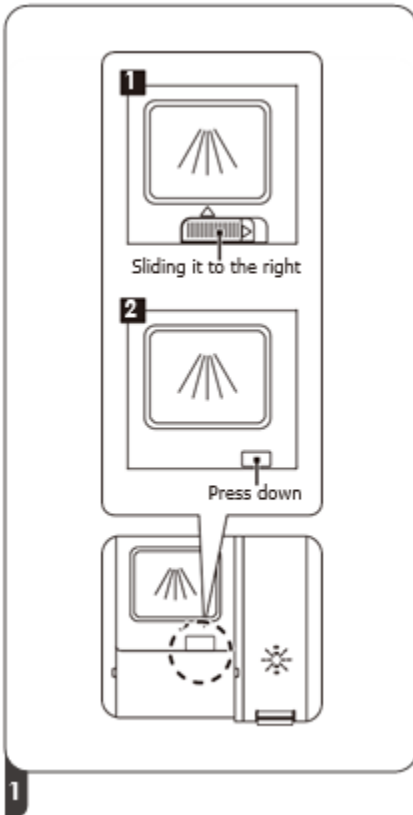

Kérjük, válasszon az alábbi nyitási módszerek közül az aktuális helyzetnek megfelelően

1. Nyissa ki a fedelet a kioldóretesz elcsúsztatásával.
2. Nyissa ki a fedelet a kioldóretesz lenyomásával.

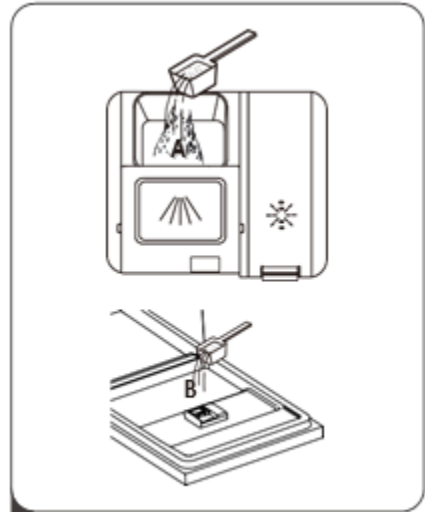

- 2 Tegyén mosogatószeret a nagyobb rekeszbe (A) a fő mosogatásai programhoz.
A jobb tisztítási eredmény érdekében, különösen, ha nagyon szennyezett edények vannak, öntsön egy kis mennyiségű tisztítószeret az ajtó adagolójába (B). A további mosogatószer az előmosási fázisban aktiválódik.

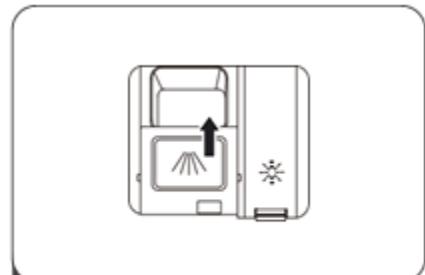

- 3 Csúsztassa előre, majd nyomja le a fedelet a lezáráshoz.

Helyezze be a mosogatógép kosarát

Javaslat

- Vásároljon mosogatógépben mosható edényeket.
- Használjon megfelelő enyhe mosogatóport. Ha szükséges, forduljon a gyártóhoz további információkért.
- Speciális készülékeknél próbáljon alacsonyabb hőmérsékletű mosogatóprogramot választani.
- Ne vegye ki az üvegedényeket közvetlenül a program vége után, az égési sérülés elkerülése érdekében.

Használja ésszerűen a mosogatógépet

Nem használható:

- Fa, elefántcsont, porcelán vagy gyöngy szárú szerszámok
- Nem hőálló műanyag termékek
- Nem hőálló vágóeszközök ragasztott részekkel
- Cohesion kések vagy edények.
- Ón vagy réz edények
- Kristály poharak
- Rozsdás acél eszközök
- Szintetikus rost termékek

Korlátozottan felhasználású edények:

- Többszöri tisztítás után egyes üvegedények fénytelené válnak
- Az ezüst vagy alumínium termékek színe megváltozik a mosogatások során
- A sima edények színe többszöri mosogatás után kifakulhat

Övintézkedések a edényes rekesz elhelyezése előtt és után

A legmosogatógép hatékonyabb használatához kövesse az alábbi utasításokat. A különböző modelleknél a rekesz jellemzői és megjelenése eltérő lesz) Távolítsa el a nagyobb ételmaradékokat. Lazítsa fel a serpenyőben maradt megégett ételmaradékokat. az Az edényeket nem szükséges vízzel előblíteni mosogatás előtt. Helyezze az edényeket a mosogatógépbe az alábbiak szerint:

- Helyezze a csészéket, poharakat, fazekakat stb. fejjel lefelé.
- Az ívelt vagy homorú és domború edényeket átlósan helyezze el, hogy a víz kifolyjon belőlük
- Minden edényt biztonságosan kell elhelyezni, és nem szabad felborítani
- Minden edényt úgy kell elhelyezni, hogy a karok szabadon foroghassanak mosás közben.

FIGYELMEZTETÉS

Kisebb tárgyak könnyen kieshetnek a rekeszből, amelyeket nem szabad a mosogatógépbe tenni.

- Az üreges edények (például csészék, poharak, edények stb.) nyílásának lefelé kell néznie, hogy a víz könnyen kifolyjon az edényből vagy az üregekből.
- Az edényeket és a késeket nem szabad más edényekbe tenni, és nem takarhatják el egymást.
- A sérülések elkerülése érdekében ne helyezze az üvegeket egymás közelébe.
- Hosszú kések esetén a függőleges elhelyezés nagyon veszélyes.
- A hosszú vagy éles késeket (pl. húskések) vízszintesen kell a rekeszbe helyezni.
- A jobb mosási teljesítményt érdekébenne terhelje túl a mosogatógépet használat előtt.

Rekeszek feltöltése az EN60436 szerint:

Felső rekesz feltöltése

A felső rekeszt apró vagy kényesebb edények, például tányérok, csészék, csészealjok, poharak elhelyezésére használja.

- Helyezze el a tárgyakat úgy, hogy a nyitott vég lefelé nézzen a tisztításhoz és szárításhoz.
- Ne rakja egymásra az edényeket

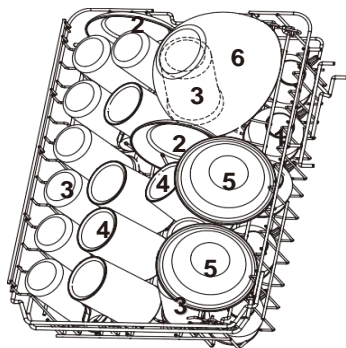

Number	Ítem
1	Csészék
2	Csészealjok
3	Poharak
4	Bögrék
5	Desszert tálak
6	Üveg tálak

Alsó rekesz feltöltése

Az alábbi nagyobb, nehezebben tisztítható edényeket javasolt az alsó rekeszben elhelyezni: edények, lábasok, fedők, grillserpenyők. A tányérokat függőlegesen kell elhelyezni, úgy, hogy a rekesz közepe felé nézzenek.

Ügyeljen arra, hogy a nagyobb edények ne akadályozzák a permetező karok forgását, és ne torlaszolják el a mosószer-adagoló nyílását.

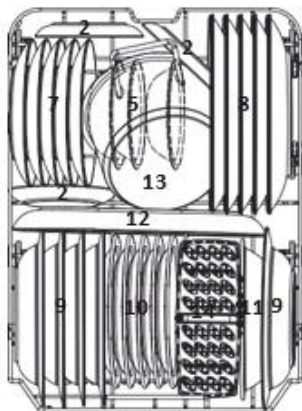

Number	Ítem
7	Desszertes tányérok
8	Lapos tányérok
9	Leveses tányérok
10	Melamin desszertes tányérok
11	Melamin tálak
12	Húsos tálak
13	Kis fazekak
14	Évőeszköz rekesz

Eszköztartó rekesz feltöltése

Az evőeszközöket egymástól elkülönítve, a megfelelő pozíciókban helyezze el az evőeszköztartóban, és ügyeljen arra, hogy az evőeszközök ne akadjanak egymásba, mert az rossz minőségű mosogatást eredményezhet.

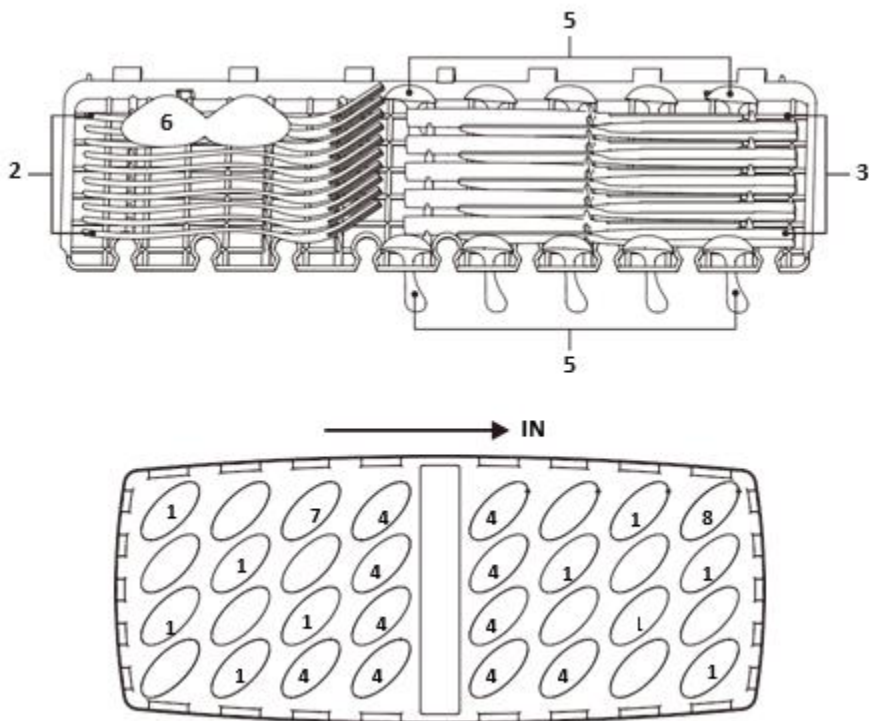

Szám	Eszköz	Szám	Eszköz
1	Leveses kanalak	5	Deszertes kanalak
2	Villák	6	Merő kanalak
3	Kések	7	Szedő villák
4	Teálskanalak	8	Mártásos kanalak

Tippek a rekesz használatához

A felső rekesz beállítása

A felső rekesz magassága könnyen állítható, így akár a felső, akár az alsó rekeszben magasabb edények is elférnek. Javasoljuk, hogy az edények behelyezése előtt állítsa be a felső rekesz magasságát.

A felső rekesz magasságának beállításához kövesse az alábbi lépéseket:

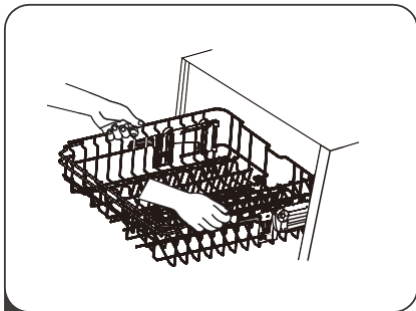

1 A felső rekesz felemeléséhez csak emelje meg a felső rekszt mindkét oldalt középen, amíg a rekesz a helyére nem pattan a felső pozícióban. Nem szükséges felemelni a beállító fogantyút.

A felső rekesz leengedéséhez emelje fel mindkét oldalon a beállító fogantyúkat a rekesz kioldásához, és engedje le az alsó helyzetbe.

A pohártartó visszahajtása

Emelje fel a pohártartót, hogy a felső rekeszben helyet biztosítson a magasabb tárgyakkal. Ezután a magas poharakat nekitámaszthatja. Ha nincs szükség rá, a pohártartó eltávolítható.

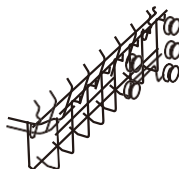
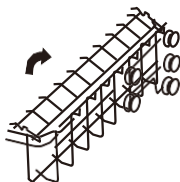

A rekesz tüskéinek visszahajtása

Az alsó rekesz tüskéi tányérok és tálak megtámasztására szolgálnak. Ezek leengedhetők, hogy több hely legyen a nagy tárgyak számára.

felemelés

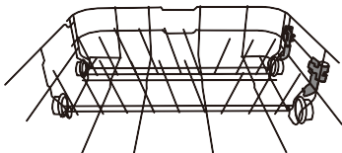

lehajtás

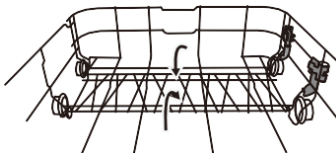

Tisztítás és kezelés

Szűrő tisztítása

A mosogatógép aljában található szűrőrendszer visszatartja a mosási során keletkező durva szemcséket. Az összegyűjtött durva szemcsék a szűrők eltömődését okozhatják. Rendszeresen ellenőrizze a szűrők állapotát, és szükség esetén folyó víz alatt tisztítsa meg őket. Kövesse az alábbi lépéseket a mosogatógép szűrőinek tisztításához.

⚠ FIGYELMEZTETÉS

- Ne húzza túl a szűrőket. Biztonságosan helyezze vissza a szűrőket egymás után, különben durva szemcsék kerülhetnek a rendszerbe, ami eltömődést okozhat.
- Soha ne használja a mosogatógépet szűrők nélkül. A szűrő nem megfelelő cseréje csökkentheti a készülék teljesítményét, és károsíthatja az edényeket.

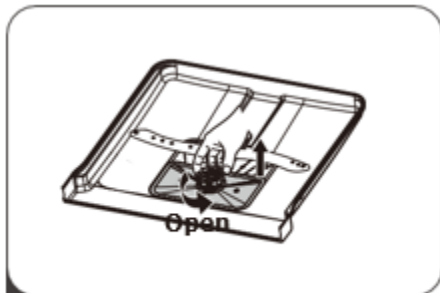

1 Fogja meg a durva szűrőt, és forgassa el az óramutató járásával ellentétes irányba a szűrő kioldásához. Emelje fel a szűrőt, és vegye ki a mosogatógépből.

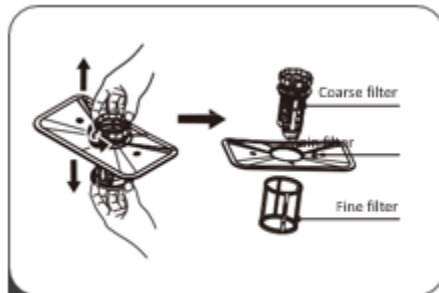

2 A finomszűrőt le lehet húzni a szűrőegység aljáról. A durvaszűrőt leválasztható a főszűrőről, a tetején lévő fűlek finom megnyomásával és a szűrőlehúzásával



3 A nagyobb ételmaradékok a szűrő folyó víz alatti öblítésével tisztíthatók. Az alaposabb tisztításhoz használjon puha tisztítókefét.

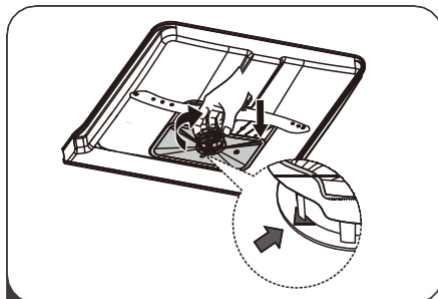

4 Helyezze be a szűrőket az eltávolítással ellentétes sorrendjében, cserélje ki a szűrőbetétet, és forgassa el az óramutató járásával megegyező irányba a zárást jelző nyílra.

Permetező kar tisztítása

A szórókarokat rendszeresen meg kell tisztítani, mert a kemény víz elleni vegyszerek eltömítik a szórókar fúvókáit és csapágóit.

A permetező karok tisztításához kövesse az alábbi utasításokat:

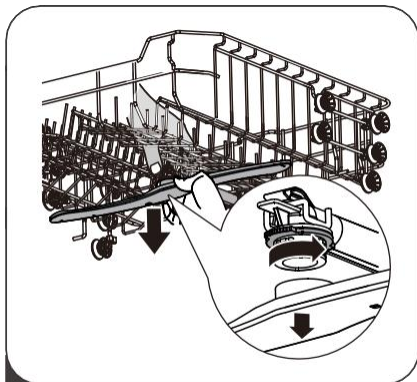

- 1** A felső szórókar eltávolításához fogja le a középső anyát és az eltávolításához forgassa el a permetező kart az óramutató járásával ellentétes irányba.

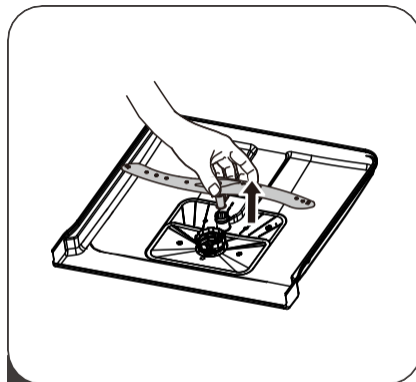

- 2** Az alsó permetező kar eltávolításához húzza ki a permetező kart felfelé.

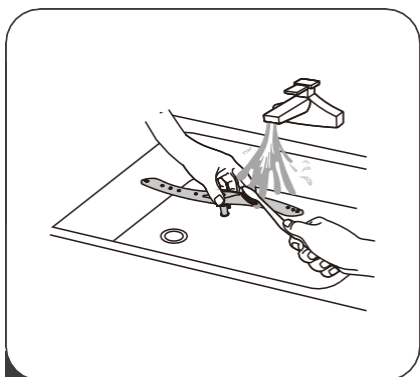

- 3** Mossa meg a karokat meleg, szappanos vízben, és puha kefével tisztítsa meg a fúvókákat. Alapos öblítés után helyezze vissza őket.

Kezelés és karbantartás

Az ajtó és az ajtó tömítés

Az élelmiszerlerakódások eltávolítása érdekében rendszeresen tisztítsa meg az ajtó tömítéseit puha, nedves ruhával. A mosogatógép feltöltésekor étel- és italmaradványok kerülhetnek a mosogatógép ajtajának oldalára. Ezek a felületek a mosógép munkaterén kívül helyezkednek el, és a permetezőkarokvízsugarai nem érik őket. Az esetleges lerakódásokat az ajtó bezárása előtt le kell törölni.

A vezérlő panel

A vezérlő panel egy enyhén nedvesített konyharuhával letörölhető. Letörlés után, bizonyosodjon meg a felület teljes szárazságáról.

Ne használjon éles szerszámokat, dörzs szivacsot vagy durva mosószert a gép semelyik részén.

FIGYELMEZTETÉS

- Ne használjon permetezőszert az ajtó tisztításához, mert az károsíthatja az ajtózárat és más elektromos alkatrészeket.
- Ne használjon súrolószert vagy durva papírtörölt, mert karcolásokat vagy foltokat hagyhat a rozsdamentes acél felületen.

TELEPÍTÉS

Termék méretei

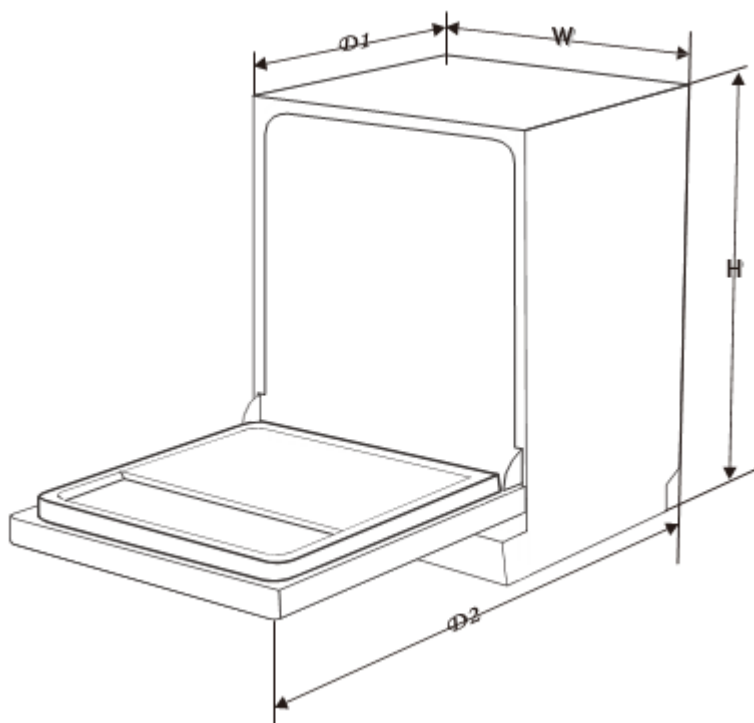

Magasság (H)	845 mm
Szélesség (W)	448 mm
Mélység (D1)	600 mm (ajtó zárva)
Mélység (D2)	1175 mm (ajtó nyitva 90-ban°)

Figyelmeztetés



Elektromos sokk

A gépet az áramellátás kikapcsolása után kell felszerelni. Ellenkező esetben áramütést vagy halált okozhat.

Használat előtt győződjön meg arról, hogy a gép megfelelően földelve van.

Tápfeszültség csatlakozás

Figyelmeztetés

Elektromos sokk

- Ne használjon hosszabbítót vagy hálózati adaptert ehhez a géphez.
- Ha mégis, ne vágja el vagy távolítsa el a tápkábel földelő csatlakozását.

Teljesítményigény

Kérjük, ellenőrizze az áramellátó rendszer névleges értékét feltüntetett címkét a névleges feszültségről, és csatlakoztassa a gépet a megfelelő tápegységhez. 10 A-es biztosíték szükséges, és késleltetett biztosíték vagy megszakító ajánlott. Csak önálló áramkör használható ehhez a géphez.

Gép csatlakoztatása

Győződjön meg arról, hogy a tápfeszültség és frekvencia megegyezik az adattáblán szereplőkkel. A dugót csak megfelelően földelt aljzatba lehet csatlakoztatni. Ha az aljzat, amelyhez a gépet csatlakoztatni kell, nem alkalmas a csatlakozódugóhoz, cserélje ki az aljzatot. Ne használjon olyan hálózati adaptert, amely túlmelegedést és égést okozhat.

Víz csatlakoztatás

Csatlakoztassa a víz tömlőjét egy menetes 3/4 hüvelykes csatlakozóhoz, és ellenőrizze, hogy szorosan rögzítve van-e.

Ha a vízcsövek újak, vagy hosszabb ideig nem használták, folyassa a vizet addig, amíg meg nem bizonyosodik a tisztaságáról. Ez az óvintézkedés a vízbevezető nyílás eltömődésének és a készülék károsodásának elkerülése érdekében történik.

Lefolyócsövek csatlakoztatása

Helyezze a lefolyó tömlőjét egy legalább 4 cm átmérőjű lefolyócsőbe, vagy engedje bele a mosdókagylóba, ügyelve arra, hogy ne hajlítsa vagy gyűrje meg azt. A lefolyócső magasságának 750 mm-nél kisebbnek kell lennie. A tömlő szabad végét nem helyezze vízbe a visszafolyás elkerülése érdekében.

⚠ Kérjük rögzítse a lefolyó tömlőt biztonságosan az A vagy a B pozícióban.

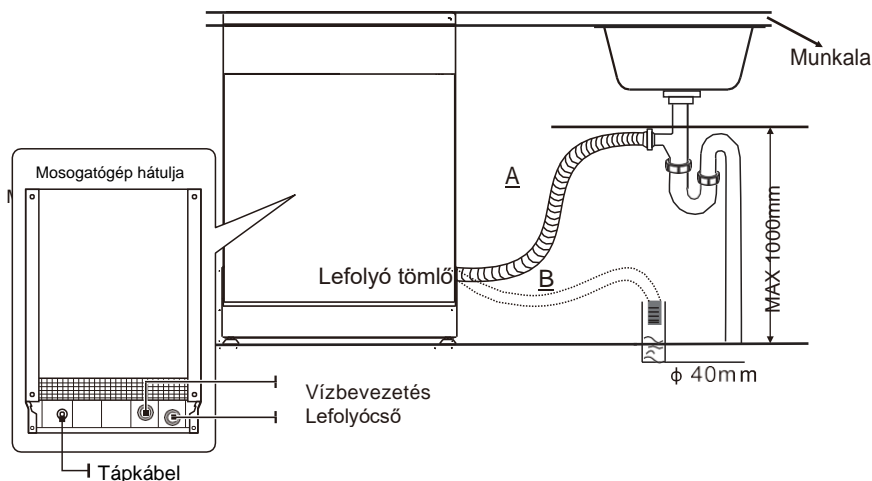

Hogyan ürítse a felesleges vizet a tömlőből

Ha a mosogató 1000 mm-el magasabban van a padlótól, a tömlőkben lévő felesleges vizet nem lehet közvetlenül a mosogatóba engedni. A felesleges vizet a tömlőkből egy vödörbe vagy megfelelő edénybe kell leereszteni, amelyet kívül és a mosogatónál alacsonyabban kell tartani.

Vízkezelés

Csatlakoztassa a lefolyó tömlőt. A vízszivárgás elkerülése érdekében a lefolyó tömlőt megfelelően fel kell szerelni. Ügyeljen arra, hogy a lefolyó tömlő ne legyen megtörve vagy összenyomva.

Hosszabító tömlő

Ha a lefolyó tömlő hosszabbítására van szüksége, feltétlenül használjon hasonló lefolyó tömlőt, ami nem lehet hosszabb 4 méternél; ellenkező esetben a mosogatógép tisztító hatása csökkenhet.

Szifon csatlakoztatása

A szennyvíz csatlakozónak az mosogatógép aljától (maximum) 100 cm-nél kisebb magasságban kell lennie. A vízleeresztő tömlőt rögzíteni kell.

HIBAELHÁRÍTÁS

Mielőtt kapcsolatba lép az ügyfélszolgálattal

Kérjük ellenőrizze az alábbi táblázatot mielőtt kapcsolatba lép az ügyfélszolgálattal

Probléma	Lehetséges ok	Megoldások
A gép nem működik	Biztosíték kiégése vagy áramkör kioldása.	Cserélje ki a biztosítékot vagy állítsa vissza a megszakítót Távolítson el minden olyan készüléket, amely ugyanazon az áramkörön osztozik a mosogatógéppel
	Az áramellátás nincs csatlakoztatva	Az áramellátás nincs csatlakoztatva. Győződjön meg arról, hogy a mosogatógép be van kapcsolva, és a dugó megfelelően van bedugva a konnektorba..
	Az ajtó nyitva	Csukja be az ajtót.
Nem megfelelő vízellátás	A lefolyó tömlőn csomó van eltömődött.	Ellenőrizze a lefolyó tömlő
	A Szűrő eltömődött.	Ellenőrizze a durva szűrőt
	A lefolyócső eltömődött	Ellenőrizze a mosogató lefolyóját, hogy biztosítsa a jó vízvezetést. Ha a konyhai mosogató lefolyója nem működik megfelelően, inkább csőtechnikustól kell segítséget kérnie képzett mosogatógép szerelő
Hab marad a gép belsejében	Nem megfelelő mosogatószer használata.	A habzás elkerülése érdekében csak kifejezetten a mosogatógéppel kompatibilis mosogatószer használható. Ilyen esetben nyissa ki az ajtót, és hagyja, hogy a hab elpárologjon. Túl sok hab esetén indítson el bármilyen mosogató programot a tisztításhoz..
	Felesleges mennyiségű mosogatószerhasználat	Törölje le a kifolyt tisztítószert.
Elszineződik a gép belseje	Színezőanyagot tartalmazó mosogatószer használata	Győződjön meg arról, hogy a használt mosogatópor színezőanyagtól mentes.
Fehér hártya a gép belsejében	Kemény víz sók.	A gép belsejének a tisztításához használjon nedves szivacsot mosogatóport és viseljen gumikesztyűt. A mosogatóporon kívül ne használjon semmilyen mosogatószert, mert hab vagy buborék keletkezhet.
Rozsda az edényeken	Egyes edények könnyen rozsdásodhatnak.	Kerülje a könnyen rozsdásodó edények használatát.
Edény elrepedése	Az edények akadályozzák a permetező kar szabad forgását	Állítsa le a programot és helyezze át az edényeket, úgy, hogy ne akadályozzák a permetező kar szabad forgását

Probléma	Lehetséges ok	Megoldások
Zajok a mosogatógépből	Az edények ritkásan vannak elhelyezve.	Állítsa le a programot és helyezze el újra az edényeket.
Csattogás a vízcsőben	Szerelési hiba vagy a cső keresztmetszete okozhatja	A mosogatógép működését nem befolyásolja. Bármilyen kétség esetén forduljon szerelőhöz vagy vízvezeték-szerelőhöz bizalommal
Az edények mosogatás után piszkosak maradnak	Az edények nincsenek megfelelően elhelyezve.	A részletekért lásd a „rekesz feltöltése” című részt (22. oldal)
	A program nem elég hatékony	Válasszon hatékonyabb programot
	Mosogatószer nem elég hatékony.	Használjon másik mosogatószert.
	Az edények elhelyezése befolyásolja a permetező kar forgását	Helyezze át az edényeket úgy, hogy a szórókar szabadon foroghasson
	A szűrőegység szennyezett vagy nem megfelelően van felszerelve a foglalatra, ami akadályozhatja a permetező forgását.	Tisztítsa meg vagy szerelje be megfelelően a szűrőt és a permetező kart.
Az üvegek nem elég fényesek	Túl nagy mennyiségű mosogatószer használata lágy vízzel	Ha lágyvizet használ, használjon kevesebb mosogatószert vagy válasszon rövidebb programot az üvegek mosogatására.
Fehér pont az edényeken vagy üvegeken	A kemény víz több vízkövet termel	Adjon hozzá mosogatószert.
Fekete vagy sötét lenyomatok az edényeken	Alumínium és egyéb edények süllyedése.	Használjon lágy mosogatószert ezek eltávolítására..
A mosogatószer az adagolóban marad	Az edények elhelyezése akadályozza a mosogatószer adagolását.	Helyezze az edényeket megfelelően.
Az edények nem teljesen szárazak	Nem megfelelő elhelyezés.	A részletekért lásd a „Kosár feltöltése” című részt (22. oldal).
	Túl korán vette ki az edényeket.	Ne vegye ki az edényeket közvetlenül a program vége után. Kissé nyissa ki az ajtót, engedje ki a gőzt, és várja meg, amíg az edények kihűlnek
	Helytelen program.	Rövidebb programok alkalmazása esetén a mosogatás hőmérséklete alacsonyabb és a tisztítás hatásfoka csökken. Válasszon hosszabb programot.
	Az edények lecsöpögése nem megfelelő.	Ezek az edények rossz lecsöpögéssel rendelkeznek és nem alkalmasak a mosogatógépben való használatra.

Hibakód

Hiba esetén hibakód jelenik meg, amely emlékezteti Önt:

Hibakód	Kódnév	Lehetséges ok
E1	Hosszú vízfelvételi idő	Az áramlásmérőket, a leeresztő szelepeket vagy a szivattyút meghibásodás esetén csak szakképzett szerelő javíthatja meg.
E3	Rendellenes túlmelegedés	A fűtőcső vagy a termisztor rendellenes állapotban van, ezért ki kell húzni a tápkábelt a konnektorból, és szakképzett szerelőhöz kell fordulni.
E4	Túlfolyás vagy víztartály probléma	A gépben túlfolyik a víz, vagy valami nem stimmel a víztartály úszójával. Szakképzett szerelőhöz kell fordulni.
Ed	Rendellenes kommunikáció	Javításához forduljon képzett szervizeshez.

Műszaki adatok(EN60436)

Gyártó neve és védjegye: TOSHIBA

Gyártó címe (b): No.20, Gangqian Rd., Beijiao, Shunde, Foshan, GD P.R.C

Modell szám: DW-10F2EE(W)-CZ,DW-10F2EE(S)-CZ

Általánostermékparaméterek:

Paraméter	Érték	Paraméter	Érték	
Névleges kapacitás (a) (ps)	10	Méret cm-ben	Magasság	81,5
			Szélesség	59,8
			Mélység	55,0
EEl (a)	49,66	Energiaosztály besorolás (a)	D (c)	
Tisztítási teljesítmény index(a)	1,13	Szárítási teljesítmény index(a)	1,07	
Energiafogyasztás kWh-ban [ciklusonként], az öko program alapján hidegvíz feltöltéssel. A tényleges energiafogyasztás a készülék használatától függ.	0,674	Vízfogyasztás literben [ciklusonként], az öko program alapján. A tényleges vízfogyasztás a készülék használatától és a víz keménységétől függ	9,0	
Program hossza (a) (h:min)	3:35	Típus	Szabadon álló	
Levegőben terjedő akusztikus zajkibocsátás (a)(dB(A)re1pW)	47	Levegőben terjedő akusztikus zajkibocsátási besorolás(a)	C (c)	
Kikapcsolt mód (W)	0,49	Készenléti üzemmód(W)	N/A	
Késleltetés indítás (W) (ha megfelelő)	1,00	Hálózati készenlét (W) (ha megfelelő)	N/A	

A gyártó által vállalt garancia minimális időtartama (b):

További információ:

Weblink a szállító weboldalára, ahol az (EU) 2019/2022 bizottsági rendelet (1) (b) II. mellékletének 6. pontjában található információ:

(a) az eco programra.

(b)E tételeknek a módosításai nem tekinthetők relevánsnak az (EU) 2017/1369 rendelet 4. cikkének

(c)bekezdése értelmében.Ha a termékatadtbázis automatikusan legenerálja ennek a cellának a végleges tartalmát, a gyártó nem adja meg ezeket az adatokat.

(1)A Bizottság (EU) 2019/2022 rendelete (2019. október 1.) az 1275/2008/EK bizottsági rendelet módosításáról szóló 2009/125/EK európai parlamenti és tanácsi irányelv alapján a háztartási mosogatógépekre vonatkozó környezetbarát tervezési követelmények megállapításáról. az 1016/2010/EU bizottsági rendelet hatályon kívül helyezéséről (lásd e Hivatalos Lap 267. oldalát).